

# SEBRADORA PARA GRANOS FINOS CON SISTEMA DE DISCO CÓNCAVO



HECHO EN  
MÉXICO

MARCA  
gto  
Guadalupe

ED. 1711

## MANUAL DE OPERACIÓN

---

### MODELO SB-2008-16-D

## SIEMBRA CON CALIDAD

---

TRIGO, CEBADA, ARROZ, AVENA ENTRE OTROS



## DATOS DE IDENTIFICACIÓN

FABRICANTE:	<b>SEMBRADORAS DEL BAJÍO S.A. DE C.V.</b>
MODELO DE IDENTIFICACIÓN:	<b>SB-2008-16-D</b>
SIEMBRA EN:	<b>SIEMBRA TRADICIONAL</b>

## DIRECCIÓN Y CONTACTO

Carretera estatal Libre  
M. Doblado - León km. 3, No 547  
Manuel Doblado, Guanajuato,  
México. C.P. 36470

+52- (432) 744 04 72	+52- (432) 744 03 49
+52- (432) 744 30 36	+52- (432) 744 08 15
+52- (432) 744 19 24	+52- (432) 744 32 24

[www.sembradorasdelbajio.com.mx](http://www.sembradorasdelbajio.com.mx)  
[sembradorasbajio@hotmail.com](mailto:sembradorasbajio@hotmail.com)  
[sembradorasdelbajio@sembradorasdelbajio.com.mx](mailto:sembradorasdelbajio@sembradorasdelbajio.com.mx)

## INTRODUCCIÓN

*Le ofrece el máximo desempeño en su siembra mediante el sistema mas versátil reconocido a nivel internacional; con modelos de 15 hasta 24 hilos de siembra, con opción de trabajarlos en camas de dobles, triples, y/o séxtuples hileras, según su cultivo.*

SB-2010-24-D-ST



SB-2010-24-D



SB-2008-16-D-ST



SB-2004-15-D



**SB-2008-16-D**



	PAG.
<b>1   DESCRIPCIÓN GENERAL DE LA SEMBRADORA DE DISCO CÓNCAVO</b> .....	4
<b>2   ENGANCHE AL TRACTOR Y CONTROL DE PROFUNDIDAD</b> .....	5
<i>- Enganchar los 3 puntos de la sembradora al tractor, ajustar estabilizadores para que quede al centro.</i>	
<b>3   SELECCIÓN DE SEMILLA</b> .....	6
<i>- Para seleccionar la cantidad de semilla por hectárea, se debe colocar la palanca de ajuste que corresponde al depósito sembrador y seleccionar la cantidad correspondiente en la tabla de kilogramos aproximados mostrada en la página 6 y la página 7 para el caso de siembra en camas.</i>	
<b>4   APLICACIÓN DE SEMILLA Y TABLAS DE CALIBRACIÓN</b> .....	6
<i>- Aplicar la semilla en los depósitos correspondientes (el lado del depósito que corresponde a la semilla es el lado frontal, o bien, el que queda conectado al tractor). Girar la llanta de tracción para corroborar el flujo de la semilla.</i>	
<i>NOTA: para asegurar una correcta calibración se debe comprobar utilizando el ejemplo de la página 8.</i>	
<b>5   CONFIGURACIÓN DE EQUIPO PARA TRABAJAR EN CAMAS DE 3 Y 6 HILOS</b> .....	7
<b>6   SELECCIÓN DE FERTILIZANTE Y TABLA DE CALIBRACIÓN</b> .....	8
<i>- Para seleccionar la cantidad de fertilizante por hectárea, se debe colocar la palanca de ajuste que corresponde al depósito fertilizador, según la cantidad indicada en la tabla de kilogramos aproximados mostrada en la página 7.</i>	
<b>7   EJEMPLO DE CALIBRACIÓN DE FERTILIZANTE Y/O SEMILLA</b> .....	8
<i>- Aplicar el fertilizante a utilizar en el depósito correspondiente (el lado del depósito que corresponde al fertilizante es el lado trasero). Girar la llanta de tracción para corroborar el flujo del fertilizante.</i>	
<i>NOTA: para asegurar una correcta calibración se debe comprobar utilizando el ejemplo de la página 8.</i>	
<b>8   ADITAMENTOS OPCIONALES PARA SEMILLAS EXTRA FINAS</b> .....	9
<b>9   TABLAS DE CALIBRACIÓN DE SEMILLAS EN ADITAMENTO PARA GRANOS EXTRA FINOS</b> .....	10
<i>- Las cantidades de kilogramos por hectárea mostradas en las tablas de dosificación son aproximadas y pueden variar de acuerdo al tipo y tamaño de la semilla utilizado, por lo que se recomienda calibrar el equipo en base al ejemplo mostrado en la página 8.</i>	
<b>10   MARCADORES DE DISCO HIDRÁULICOS (opcional)</b> .....	10
<b>11   RECOMENDACIONES DE MANTENIMIENTO</b> .....	10
<b>12   CONTROL DE MANTENIMIENTO</b> .....	11

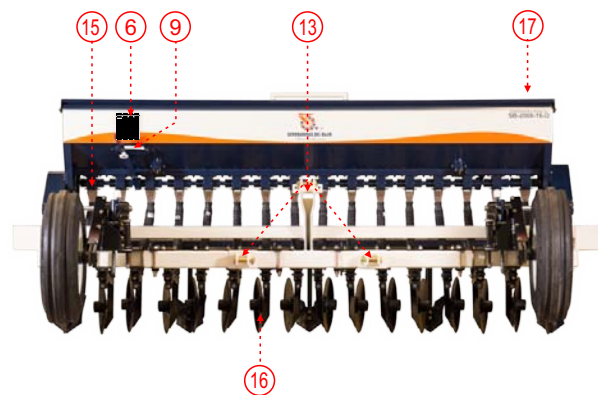
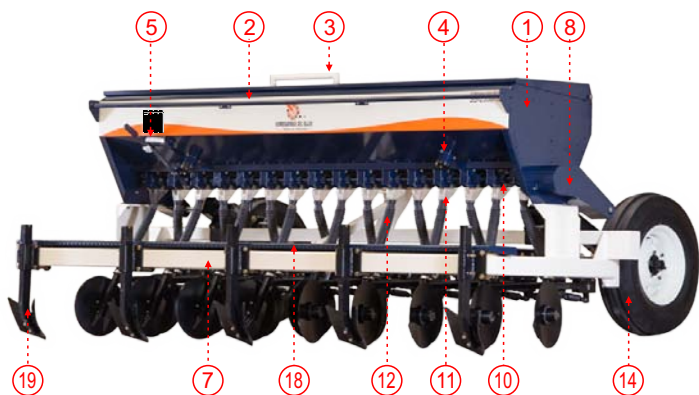

1. Depósito para semilla y fertilizante.
2. Barra de seguridad.
3. Tapadera del depósito.
4. Tapones de desfogue de depósitos.
5. Palanca dosificadora de semilla.
6. Tablas informativas de dosificación aproximadas.
7. Chasis Principal.
8. Cubre cadena de la tracción.
9. Palanca dosificadora de fertilizante.
10. Cajas dosificadoras.
11. Tolvas transparentes.
12. Mangueras anti-roedor flexibles.
13. Enganche de tres puntos.
14. Llantas de tracción y nivelación.
15. Manivela de ajuste para llanta de tracción y nivelación.
16. Brazo porta disco cóncavo.
17. Modelo de sembradora.
18. Estribo.
19. Timones surcadores.

## ESPECIFICACIONES TÉCNICAS:

<b>16</b>	<b>Discos sembradores.</b>
3.20 m.	Ancho de siembra máximo.
2.40 m.	Ancho de siembra mínimo.
313 kg/ha.	Cantidad máxima de siembra.
667 kg/ha.	Cantidad máxima de fertilización.
100 hp.	Potencia mínima requerida.
2.25 m.	Largo.
3.65 m.	Ancho.
1.50 m.	Altura.
450 l.	Capacidad del depósito de semilla.
450 l.	Capacidad del depósito de fertilizante.
15 a 20 cm	Distancia entre líneas de siembra.
870 kg.	Peso aproximado.
7.50-16 10PR F2	Rodado.
16" x 6"	Rines.
5	Timones surcadores



• El sistema dosificador de fertilizante por astrías metálicas, es fabricado en acero inoxidable, para brindar una mayor durabilidad evitando la corrosión.

• Tolvas fabricadas en Nylon, con un diseño exclusivo para apreciar la descarga de semilla y fertilizante.

• Mangueras corrugadas flexibles, que se ajustan perfecto a cualquier modificación de la separación entre líneas de siembra.

• Brazo porta disco cóncavo para siembra con resorte de tensión, que ajusta la profundidad de la semilla.

• Sistema de llanta de tracción para semilla y fertilizante, auxiliar para la estabilización del equipo sembrador.

• Líneas de siembra a 15 cm. a 20 cm.

## 2 | ENGANCHE AL TRACTOR Y CONTROL DE PROFUNDIDAD



Para enganchar la sembradora al tractor debe de colocar los 3 puntos de la sembradora a los enganches de los brazos laterales del tractor y al tercer punto. Ajustar estabilizadores y alinear el equipo horizontalmente.

### Importante:

El equipo debe trabajar en línea recta, al girar o dar vuelta debe ser siempre levantado para evitar daños en el mismo.

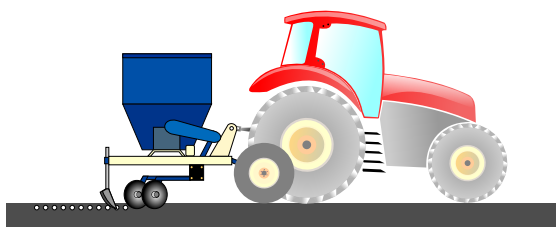

POSICIÓN DE TRABAJO CORRECTA DE LA SEMBRADORA

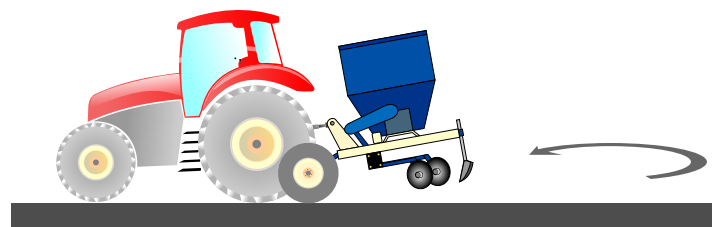

POSICIÓN DE LA SEMBRADORA **TRANSPORTÁNDOSE O PARA DAR LA VUELTA**

### ANCHO DE SIEMBRA

Esta sembradora está diseñada para siembra tradicional; cuenta con 16 líneas de siembra, con opción a triple hilera en surquería de 80cm. o camas de 1.60 m. con 6 líneas de siembra, **El ancho máximo de siembra es de 3.20 m. y el ancho mínimo de siembra es de 2.40 m.**

### CONTROL DE PROFUNDIDAD

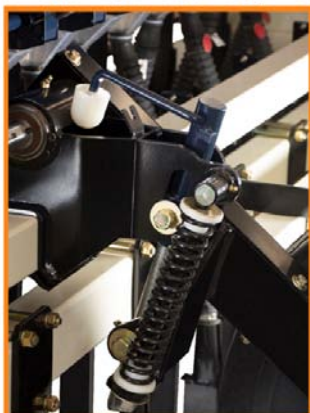

El sistema de levante en 3 puntos, proporciona un ajuste auxiliar para el control de la profundidad de la semilla.

Para encontrar el punto ideal, suba o baje la manivela ajustable de cada llanta, según sea necesario.

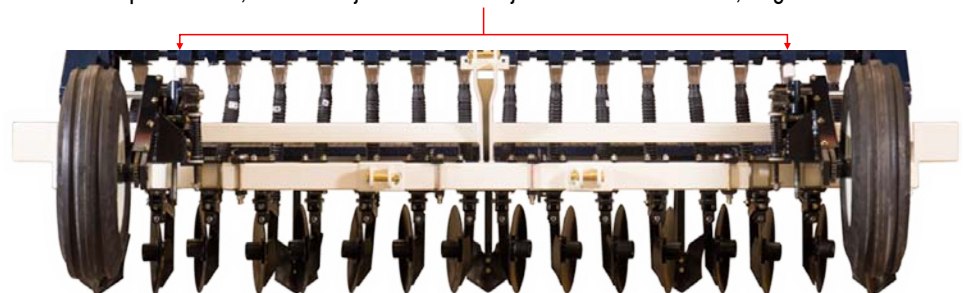

### 3 | SELECCIÓN DE SEMILLA

Las palancas selectoras ( 1 al frente para la semilla y 1 atrás para el fertilizante), nos permiten calibrar la cantidad de semilla que se desee sembrar tomando como base las cantidades aproximadas que se muestran en las tablas siguientes.



### 4 | APLICACIÓN DE SEMILLA Y TABLAS DE CALIBRACIÓN

- Aplicar la semilla en el depósito correspondiente (el lado del depósito que corresponde a la semilla es el lado frontal, o bien, el que queda conectado al tractor). Girar la llanta de tracción para corroborar el flujo de la semilla.



Para seleccionar la cantidad de semilla a utilizar, es necesario tomar como referencia las siguientes tablas aproximadas para los distintos tipos de semilla, además, seleccionar si se cuenta con 16 discos de siembra.

#### MODELO: SB-2008-16-D CON 16 DISCOS DE SIEMBRA

TRIGO		CEBADA		AVENA	
COLOCAR PALANCA EN NÚMERO	KILOGRAMOS APROXIMADOS POR HECTÁREA	COLOCAR PALANCA EN NÚMERO	KILOGRAMOS APROXIMADOS POR HECTÁREA	COLOCAR PALANCA EN NÚMERO	KILOGRAMOS APROXIMADOS POR HECTÁREA
1	17	1	10	1	7
2	31	2	18	2	13
3	46	3	32	3	26
4	60	4	48	4	33
5	76	5	63	5	49
6	90	6	74	6	59
7	106	7	89	7	66
8	119	8	98	8	85
9	135	9	112	9	89
10	151	10	127	10	100
11	169	11	144	11	116
12	182	12	153	12	126
13	201	13	172	13	139
14	215	14	182	14	149
15	231	15	197	15	156
16	244	16	206	16	164
17	260	17	218	17	171
18	276	18	232	18	181
19	293	19	249	19	192
20	313	20	263	20	207

TABLAS DE CANTIDADES APROXIMADAS PARA CALIBRAR KILOGRAMOS POR HECTÁREA EN DIFERENTES TIPOS DE SEMILLAS

**Importante:**

Las cantidades en kilogramos por hectárea son aproximadas y varían de acuerdo a la marca o tipo de semilla.

**Se recomienda calibrar antes de iniciar la siembra.**

16 líneas de siembra

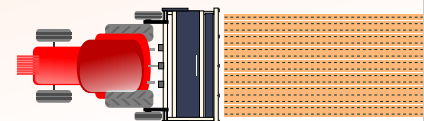
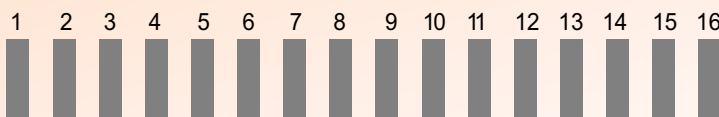

## 5 | CONFIGURACIÓN DE EQUIPO PARA TRABAJAR EN CAMAS DE 3 Y 6 HILOS

Para preparar su sembradora a triple hilera con surquería a 80 cm; con hilos de siembra a 20 cm; solamente se requiere hacer una marca en el centro del chasis y acomodar los discos sembradores, utilizando la configuración mostrada en la imagen A). también se deben de cancelar las salidas dentro de los depósitos de semilla y fertilizante, utilizando los tapones provistos para este fin.

Para la preparación en camas de 1.60m con 6 hilos de siembra, utilizar el diagrama de la imagen B).

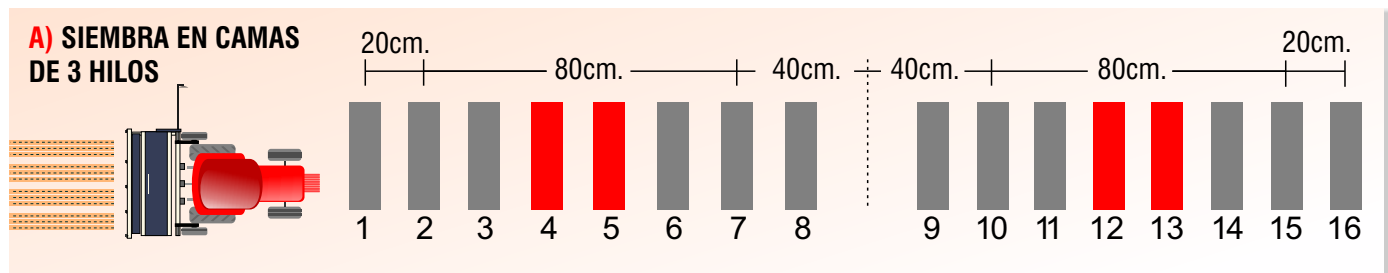

Para seleccionar la cantidad de semilla a utilizar, es necesario tomar como referencia la siguiente tabla aproximada para los distintos tipos de semilla, además, seleccionar si se cuenta con camas de 3 hilos.

### MODELO: SB-2008-16-D CON 12 DISCOS DE SIEMBRA

TRIGO		CEBADA		AVENA	
COLOCAR PALANCA EN NÚMERO	KILOGRAMOS APROXIMADOS POR HECTÁREA	COLOCAR PALANCA EN NÚMERO	KILOGRAMOS APROXIMADOS POR HECTÁREA	COLOCAR PALANCA EN NÚMERO	KILOGRAMOS APROXIMADOS POR HECTÁREA
1	12	1	7	1	5
2	23	2	13	2	9
3	34	3	24	3	19
4	45	4	36	4	24
5	57	5	47	5	36
6	67	6	55	6	44
7	79	7	66	7	49
8	89	8	73	8	63
9	101	9	84	9	66
10	113	10	95	10	75
11	126	11	108	11	87
12	136	12	114	12	94
13	150	13	129	13	104
14	161	14	136	14	111
15	173	15	147	15	117
16	183	16	154	16	123
17	195	17	163	17	128
18	207	18	174	18	135
19	219	19	186	19	144
20	234	20	197	20	155

TABLAS DE CANTIDADES APROXIMADAS PARA CALIBRAR KILOGRAMOS POR HECTÁREA EN DIFERENTES TIPOS DE SEMILLAS

#### Importante:

Las cantidades en kilogramos por hectárea son aproximadas y varían de acuerdo a la marca o tipo de semilla.

Se recomienda calibrar antes de iniciar la siembra.



## 6 | SELECCIÓN DE FERTILIZANTE Y TABLA DE CALIBRACIÓN

Para regular la cantidad de fertilizante por hectárea, solo debe ajustar la palanca selectora, esta nos permite calibrar la cantidad de fertilizante que se desee aplicar por hectárea, tomando como base las cantidades aproximadas que se muestran en la tabla siguiente.

“Las cantidades de kilogramos de fertilizante por hectárea son aproximadas y varían según la marca o tipo de fertilizante utilizado.”

**Se recomienda hacer una calibración con el fertilizante a utilizar, tomando como referencia el ejemplo que se muestra en seguida:**



## 7 | EJEMPLO DE CALIBRACIÓN DE FERTILIZANTE Y/O SEMILLA

*I.- Vacíe una muestra suficiente del producto a utilizar en dirección a una de las salidas del depósito.*

*II.- Coloque una bolsa o recipiente bajo la salida correspondiente a la muestra depositada.*

*III.- Gire 42 vueltas la llanta de tracción en equipos de 3 puntos, esto con la finalidad de simular el recorrido de 100 metros lineales del equipo.*

*IV.- El resultado obtenido de la muestra se multiplica por la cantidad de líneas de siembra (16) y luego X 31.25; que son el número de vueltas que el equipo necesita dar para cubrir una hectárea de siembra.*

**“Ejemplo: colocamos la palanca en el punto 15 del depósito fertilizador, giramos 42 vueltas la rueda de tracción y obtenemos una muestra de 968 gr., la multiplicamos por 16 salidas, y volvemos a multiplicar por 31.25 vueltas, como resultado obtenemos 484 kg. aproximadamente por hectárea.**

**(En el punto 15 del depósito fertilizador).”**

### TABLAS DE CANTIDADES APROXIMADAS PARA CALIBRAR KILOGRAMOS DE FERTILIZANTE POR HECTÁREA

(PRUEBAS REALIZADAS CON MEZCLA)

16 SEMBRADORES	
COLOCAR PALANCA EN NÚMERO	KILOGRAMOS APROXIMADOS POR HECTÁREA
1	26
2	52
3	74
4	106
5	140
6	173
7	207
8	240
9	274
10	301
11	336
12	372
13	405
14	442
15	484
16	521
17	536
18	585
19	634
20	667

(PRUEBAS REALIZADAS CON MEZCLA)

## TABLAS DE CANTIDADES APROXIMADAS PARA CALIBRAR KILOGRAMOS DE FERTILIZANTE POR HECTÁREA EN CAMAS DE TRIPLE HILERA

Para regular la cantidad de fertilizante por hectárea, solo debe ajustar la palanca selectora, esta nos permite calibrar la cantidad de fertilizante que se desee aplicar por hectárea, tomando como base las cantidades aproximadas que se muestran en la tabla siguiente.

“Las cantidades de kilogramos de fertilizante por hectárea son aproximadas y varían según la marca o tipo de fertilizante utilizado.”

**Se recomienda hacer una calibración con el fertilizante a utilizar, tomando como referencia el ejemplo que se muestra en la página 8:**



COLOCAR PALANCA EN NÚMERO	KILOGRAMOS APROXIMADOS POR HECTÁREA
1	19
2	39
3	55
4	79
5	105
6	129
7	155
8	180
9	205
10	225
11	252
12	279
13	303
14	331
15	363
16	390
17	402
18	438
19	475
20	500

## 8 | ADITAMENTOS OPCIONALES PARA SEMILLAS EXTRA FINAS

Disponible para cualquier modelo de sembradora de granos finos. Para el agricultor que desee contar con la opción de aplicar semillas como pastos, alfalfa, canola y amaranto.



Tolvas transparentes fabricadas en policarbonato, para apreciar la descarga de semilla.



Dosificación gradual ajustable.



Palancas selectoras para dosificación.

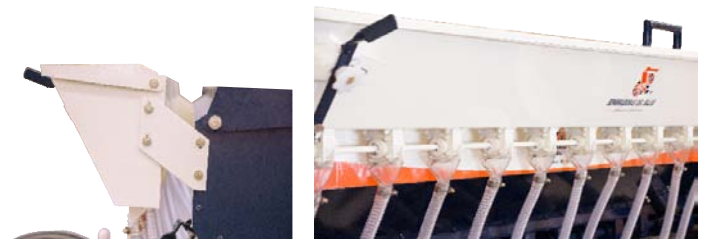

## 9 | TABLAS DE CALIBRACIÓN DE SEMILLAS CON ADITAMENTO PARA GRANOS EXTRA FINOS

**MODELO:  
SB-2008-16-D CON 16  
DISCOS DE SIEMBRA**

**Importante:**

Las cantidades en kilogramos por hectárea son aproximadas y varían de acuerdo a la marca o tipo de semilla.

**Se recomienda calibrar  
antes de iniciar la siembra.**

ALFALFA A 16 SALIDAS		CANOLA A TRIPLE HILERA		AMARANTO A TRIPLE HILERA	
COLOCAR PALANCA EN NÚMERO	KILOGRAMOS APROXIMADOS POR HECTÁREA	COLOCAR PALANCA EN NÚMERO	KILOGRAMOS APROXIMADOS POR HECTÁREA	COLOCAR PALANCA EN NÚMERO	KILOGRAMOS APROXIMADOS POR HECTÁREA
1	7	1	1.6	1	1.9
2	12	2	4.4	2	4.6
3	17	3	7.2	3	6.8
4	22	4	10.0	4	9.1
5	30	5	12.8	5	11.4
6	35	6	15.6	6	14.0
7	40	7	18.3	7	17.1
8	45	8	21.1	8	18.6

## 10 | MARCADORES DE DISCO HIDRAÚLICOS (opcional)



La máquina cuenta con un ancho de siembra de 3.20 mts; a 20 cm entre líneas de siembra. Cuando las llantas del tractor están a surquería de 80 cm. (1.60 mts. entre ellos), el disco marcador debe quedar a una distancia de 2.40 mts., sobre el centro del equipo sembrador, como se muestra en la imagen.

**Importante:** tomar en cuenta el ancho del tractor a utilizar.

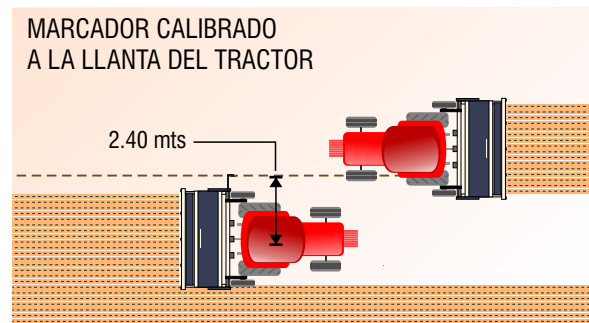
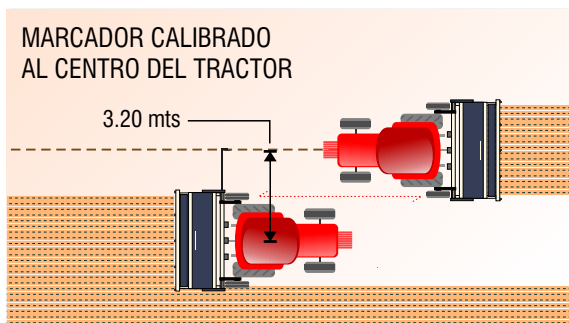

## 11 | RECOMENDACIONES DE MANTENIMIENTO

- Antes de poner en marcha la sembradora debe ser engrasada y/o lubricada en todos sus puntos móviles.
- Engrasar diariamente las cadenas de la sembradora y rueda motriz.
- Presión de llantas 32 libras.
- Se recomienda lubricar su sembradora cada 20 a 30 hectáreas de trabajo.
- Después de cada temporada de siembra se recomienda lavar la sembradora con agua y jabón, además de dar una engrasada general.
- Reemplazar al término de la temporada de siembra todas las piezas que muestren desgaste excesivo o puedan causar contratiempos al inicio de la siguiente temporada.

# CONTROL DE MANTENIMIENTO



Mantenimiento 1	fecha:	Mantenimiento 2	fecha:	Mantenimiento 3	fecha:	Mantenimiento 4	fecha:
/ /		/ /		/ /		/ /	
Limpieza general: <input type="checkbox"/>		Limpieza general: <input type="checkbox"/>		Limpieza general: <input type="checkbox"/>		Limpieza general: <input type="checkbox"/>	
Engrasado de partes móviles: <input type="checkbox"/>		Engrasado de partes móviles: <input type="checkbox"/>		Engrasado de partes móviles: <input type="checkbox"/>		Engrasado de partes móviles: <input type="checkbox"/>	
Engrasado de cadenas: <input type="checkbox"/>		Engrasado de cadenas: <input type="checkbox"/>		Engrasado de cadenas: <input type="checkbox"/>		Engrasado de cadenas: <input type="checkbox"/>	
Presión de llantas: <input type="checkbox"/>		Presión de llantas: <input type="checkbox"/>		Presión de llantas: <input type="checkbox"/>		Presión de llantas: <input type="checkbox"/>	
Depuración de depósito(s) de semilla y fertilizante: <input type="checkbox"/>		Depuración de depósito(s) de semilla y fertilizante: <input type="checkbox"/>		Depuración de depósito(s) de semilla y fertilizante: <input type="checkbox"/>		Depuración de depósito(s) de semilla y fertilizante: <input type="checkbox"/>	
Revisión y reemplazo de piezas con desgaste: <input type="checkbox"/>		Revisión y reemplazo de piezas con desgaste: <input type="checkbox"/>		Revisión y reemplazo de piezas con desgaste: <input type="checkbox"/>		Revisión y reemplazo de piezas con desgaste: <input type="checkbox"/>	
Mantenimiento 5	fecha:	Mantenimiento 6	fecha:	Mantenimiento 7	fecha:	Mantenimiento 8	fecha:
/ /		/ /		/ /		/ /	
Limpieza general: <input type="checkbox"/>		Limpieza general: <input type="checkbox"/>		Limpieza general: <input type="checkbox"/>		Limpieza general: <input type="checkbox"/>	
Engrasado de partes móviles: <input type="checkbox"/>		Engrasado de partes móviles: <input type="checkbox"/>		Engrasado de partes móviles: <input type="checkbox"/>		Engrasado de partes móviles: <input type="checkbox"/>	
Engrasado de cadenas: <input type="checkbox"/>		Engrasado de cadenas: <input type="checkbox"/>		Engrasado de cadenas: <input type="checkbox"/>		Engrasado de cadenas: <input type="checkbox"/>	
Presión de llantas: <input type="checkbox"/>		Presión de llantas: <input type="checkbox"/>		Presión de llantas: <input type="checkbox"/>		Presión de llantas: <input type="checkbox"/>	
Depuración de depósito(s) de semilla y fertilizante: <input type="checkbox"/>		Depuración de depósito(s) de semilla y fertilizante: <input type="checkbox"/>		Depuración de depósito(s) de semilla y fertilizante: <input type="checkbox"/>		Depuración de depósito(s) de semilla y fertilizante: <input type="checkbox"/>	
Revisión y reemplazo de piezas con desgaste: <input type="checkbox"/>		Revisión y reemplazo de piezas con desgaste: <input type="checkbox"/>		Revisión y reemplazo de piezas con desgaste: <input type="checkbox"/>		Revisión y reemplazo de piezas con desgaste: <input type="checkbox"/>	



**¡Mejores resultados!**  
**SB-2015-8-P**

Distribuidor Autorizado

SEMBRADORAS DEL BAJIO

[sembradorasbajo@hotmail.com](mailto:sembradorasbajo@hotmail.com) / [www.sembradorasdelbajo.com.mx](http://www.sembradorasdelbajo.com.mx)



ED. 18